

# TAG EU

*La Levigatrice di Ultima Generazione*  
*The Ultimate Sanding Machine*  
*Die Ultimative Schleifmaschine*



**Tagliabue**  
QUALITY SINCE 1943

## A Prima Vista

La serie *EU* rappresenta un nuovo concetto di macchina con design innovativo basato sulla modularità e versatilità costruttiva per soddisfare le esigenze produttive di ogni cliente.

Ancorati ad una forte tradizione di qualità unita alla solidità e robustezza costruttiva la serie *EU* offre ciò che la moderna tecnologia ha saputo produrre.

- Tamponi sezionati senza necessità di manutenzione, con alto potere copiante per la levigatura uniforme di pannelli senza danneggiare gli spigoli

- Gestione elettronica delle pressioni di levigatura in funzione della tipologia della lavorazione con memorizzazione dei dati
- Gestione elettronica della pressione sugli spigoli

- Controllo automatico della funzione finestrato per porte e antine
- Lettura della conformazione geometrica dei pezzi con trasmissione dati in tempo reale a mezzo fibra ottica

- Controlli elettronici di ultima generazione
- Interfaccia operatore "touch-screen" con grafica personalizzata

- Moduli costruttivi con rulli di contatto di differente diametro, in acciaio o gomma con durezza variabile da 20 a 90 Shore in funzione della lavorazione

- Scarpe di pressione ancorate su cuscinetti a sfera e dispositivo pneumatico di controllo pressione
- Scarpe di pressione sezionate in ingresso per garantire una pressione uniforme in calibratura

- Moduli costruttivi con nastri trasversali di differente lunghezza in funzione delle finiture richieste
- Moduli costruttivi con tamponi longitudinali con o senza superfinitore
- Moduli costruttivi con nastri da 2620 mm o da 3250 mm con compensazione automatica della conicità e lunghezza dei nastri abrasivi

- Rulli di pressione pezzi di grande diametro ricoperti in gomma con scanalature elicoidali per favorire lo scarico di eventuali residui di polvere, in particolar modo nella lavorazione di legni resinosi

- La motorizzazione dei nastri levigatori nelle unità rullo, tampone longitudinale e trasversale avviene attraverso cinghie Poly-V per sfruttare integralmente la potenza del motore, eliminare vibrazioni, ridurre la rumorosità e garantire una miglior finitura

Tutto ciò ed altro ancora per garantire ai nostri clienti la piena soddisfazione e la sicurezza di un prodotto versatile, efficiente, sicuro e facile da usare.

## At First Sight

The *EU* range represents a new machine concept with an innovative design based on a versatile modular construction to satisfy the varied production requirements of our customers.

Bound to a strong tradition of high quality, reliability and rock solid construction, the *EU* series offers what the most modern technology can give.

- Modular machine construction in modern industrial design allows a flexible arrangement of the working units
- Compact machine construction with integrated cross belt space

- The maintenance free sensor accurately reads out the work piece shape and passes this information to the machine control, ensuring a fine finish of the work piece surface

- Maintenance free sectioned sanding pad. The modern electro pneumatic system works without rounding the edges

- Electrical management of the sanding pressures allows repeatability on different sanding programs

- Sanding belt length in 2620 mm and 3250 mm for industrial applications

- The motor and sanding units are coupled through Poly-V belts, which will ensure silent running and contribute to the achievement of an accurate sanding solution

- All pressure rollers come with helical grooves to eliminate contamination of dust and wood particles, which would otherwise leave pressure marks on the work piece surface

- The contact free belt tracking system is working without any downtimes

- Because of the longer belt lengths, lower quality sanding belts can be used

- Pneumatically operated steel pressure shoes are mounted on ball bearings in the front and rear of the calibrating drums, which guarantee an exact calibrating without error marks

- The rubberised conveyor rollers allow a slip free transportation and exceptional life time

- The construction of our machinery allows a fast change of sand, felt and graphite and guarantees easy maintenance

- Conformity to the strict CE regulations makes our machines internationally accepted

- The logically positioned belt blowers are saving a high amount of energy for the suction

All of the above mentioned features guarantee our customers complete satisfaction and the safety of a versatile, efficient and user-friendly machine.



# Der erste Eindruck

Die Serie *EU* zeigt ein modernes Maschinenkonzept mit zukunftsweisender, innovativer Konstruktion. Die vielseitigen Anordnungsmöglichkeiten der Aggregate lassen die Anpassung an jede moderne Produktion unserer Kunden zu.

- die berührungslose, feingliedrige, wartungsfreie Werkstückabtastung für eine genaue Erfassung der Werkstückgeometrie für das saubere Ausschleifen der Oberfläche

- wartungsfreier, fein segmentierter Schleifschuh der durch die moderne Elektropneumatik im Dauerbetrieb belastet werden kann ohne die Werkstückkanten zu beschädigen

- eine optionale, elektronische Einstellung der Schleifdrücke garantiert die Wiederholgenauigkeit der unterschiedlichsten Schleifprogramme

- die modulare Kalibrier- und Kontaktwalzenaggregate mit unterschiedlichen Gummihärten und Durchmessern werden den spezifischen Anwendungen angepasst

- Schleifbandlängen von 2620 mm und 3250 mm für den industriellen Einsatz

- die innenliegenden Queraggregate sparen Platz bei der Maschinenaufstellung, die langen Querbänder ermöglichen ein ebenes Schleifbild mit geringer Rillungstiefe für Hochganzoberflächen

- alle Andruckelemente haben einen grossen Durchmesser, sind spiralgenutet und weisen somit Staub und andere Partikel ab, die Abdrücke auf den Werkstücken hinterlassen

- optionale Maschinensteuerungen mit optischer Faser sorgen für den schnellen Datenverkehr, der für die richtigen Einsatzzeitpunkte erforderlich ist um die Werkstückkanten zu schonen

- verschiedene Anzeigevarianten in den Steuerungen passend für jeden Kundenwunsch

- die berührungslose Bandsteuerung arbeitet unterbrechungsfrei und ohne Ausfallzeiten

- mit dem Schleifbandlängenausgleich können auch Schleifbänder mit geringerer Verleimqualität eingesetzt werden

- pneumatisch, schwimmend gelagerte, wartungsfreie Andruckschuhe vor und hinter den Kalibrierwalzen sorgen für ein exaktes Kaliber ohne Markierungen; oder pneumatisch schwimmende, segmentierte Andruckschuhe zum Kalibrieren von z.B. Parkett, sind in unterschiedlichen Rasterbreiten lieferbar

- durch eine modulare Anordnung auch der Bürst- und Reinigungsaggregate mit hohen Antriebsleistungen können Werkstücke auch mit rustikaler Oberfläche bei normaler Vorschubgeschwindigkeit erzeugt werden

- die gummierte Antriebstrommel garantiert einen schlupffreien Transport und schont das Transportband für Lebenszeit

- ein schnellster Tausch der Gleit- und Schleifbeläge bestätigt die wartungsfreundliche Konstruktion der Maschinen

- alle pneumatischen Maschinenfunktionen können über einen Druckminderer mit Manometer verstellt und abgelesen werden

- durch die strenge Einhaltung der CE Regularien sind unsere Maschinen auch international anerkannt

- das elektronische GritSet ermöglicht die genaue Positionierung der Walze über die Maschinensteuerung mit Abhebung bei Linienstopp



- mit der modularen Anordnung der Schleif- und Reinigungsaggregate wird die Maschine nach Kundenwunsch ausgelegt

- ein direkter Antrieb der Schleifaggregate über Poly-V Riemen sorgt für einen ruhigen Lauf der für ein sauberes Schleifbild verantwortlich ist

- eine sinnvoll angebrachte Bandausblase sorgt für eine hohe Einsparung an Absaugleistung

All diese Punkte und viele mehr garantieren unseren Kunden vollste Zufriedenheit, die Sicherheit einer vielseitig einsetzbaren Maschine, Effektivität und leichte Bedienbarkeit.

# Sistema Costruttivo Modulare

## Modular Machine Construction

## Modulare Maschinenkonstruktion



La modularità costruttiva della serie *EU* garantisce al cliente la composizione ideale per le sue esigenze produttive. La T12T è una macchina a quattro nastri: nastro trasversale, nastro longitudinale con rullo di contatto e tavolette di compensazione, nastro longitudinale, nastro trasversale, spazzola strutturatrice, spazzola abrasiva in tynex e spazzola di pulizia. Questa composizione permette la lavorazione in linea di pannelli con impiallacciatura longitudinale, trasversale e l'esecuzione di finiture con vari gradi di rugosità.

The modular construction of the *EU* series allows our customer to select the working units in the most correct sequence for his production requirements.

The TAG T12T *EU* is a machine comprising: cross belt, contact drum with bottom working platens, segmented pad, cross belt, tynex brush and a work piece cleaning brush.

Die modulare Konstruktion der Serie *EU* erlaubt unseren Kunden die richtige Auswahl der Aggregate in der optimalen Reihenfolge für seine Produktion zusammen zu stellen. Die TAG T12T *EU* ist wie folgt ausgeführt: Querband, Kontaktwalze mit untenarbeitenden Tischplatten, Segmentschleifschuh, Querband, Tynex Bürste und einer Bürste zur Werkstückreinigung.

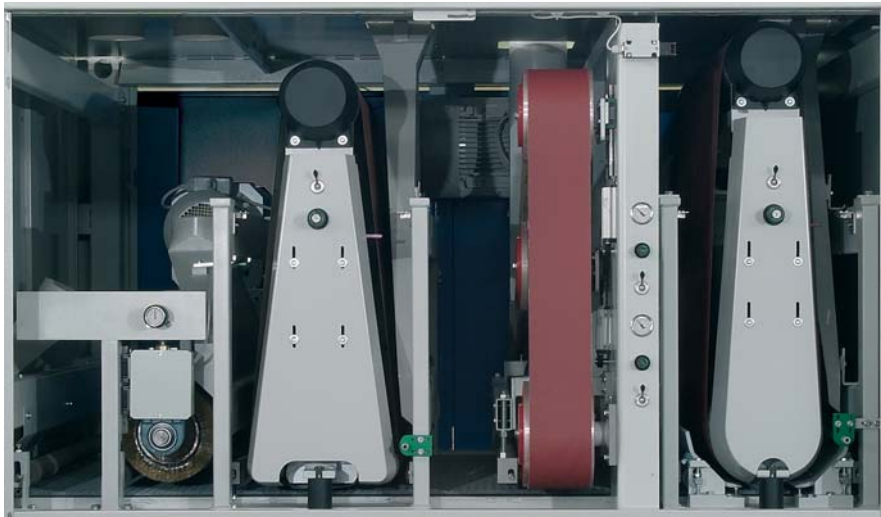

TAG 1T2 EU - Calibratrice levigatrice a tre nastri con rullo calibratore, nastro trasversale, nastro longitudinale e spazzola strutturatrice.

Macchina versatile idonea per calibratura e levigatura di impiallacciatura, massiccio e vernice. Ideale per artigiani e medie aziende in quanto con una sola macchina possono eseguire tutte le lavorazioni di calibratura e finitura di superfici sia grezze che verniciate.

TAG 1T2 EU - A Calibrating machine with three units. Comprising: calibrating drum, cross belt, longitudinal segmented pad unit and a steel structuring brush. A versatile machine ideal for calibrating veneer and sealer sanding. Ideal for producers who require the optimum finish for Calibrating and Finishing.

TAG 1T2 EU - Eine Kalibrierschleifmaschine mit drei Bändern. Kalibrierwalze, Querband, Längsband mit einem Segment-schleifschuh und einer Stahl-Strukturierbürste. Eine vielseitige Maschine ideal zum Kalibrieren, Furnier- und Lackschleifen. Ideal für Hersteller, die ein optimales Schleifergebnis und ein exaktes Kaliber erwarten.



## T Nastro Trasversale Cross Belt Querband

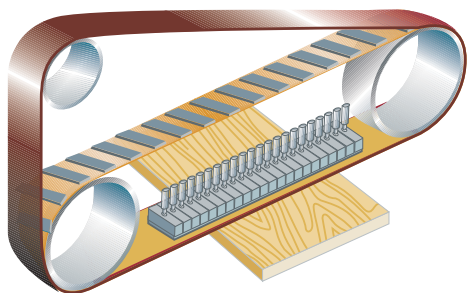

Il nastro trasversale permette di eseguire una levigatura incrociata, un'asportazione uniforme delle eccedenze e assicura una migliore planarità ai pannelli.

The cross sanding system provides an even surface by cutting raised fibers against the pore even tolerance minted work pieces. The cross belt prepares the surface of the raw material for the sanding and polishing units that follow.

Das Kreuzschliffverfahren ermöglicht definierte Spanabnahmen auch bei toleranzgeprägten Werkstücken, in dem das Querband die rohen Oberflächen auf das Glätten mit den nachgeschalteten Aggregaten vorbereitet.

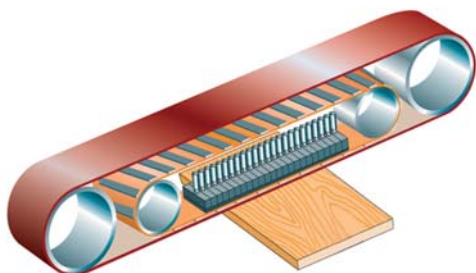

Il nastro trasversale in esecuzione "lunga" a quattro pulegge è indicato nelle lavorazioni con nastri abrasivi a grana molto fine per la finitura di superfici lucide o delicate.

The long cross belt with two separate pulleys for the chevron and two drive rollers allows a fine sanding with minimum grit, which is important for sophisticated surfaces and high gloss.

Das lange Querband mit jeweils zwei separaten Umlenkrollen für das Filzband und die Antriebsrollen für das Schleifband ermöglicht einen feinen Schliff mit geringer Rillungstiefe, der besonders für hochwertige Oberflächen und Hochglanz wichtig ist.

## 1 Rullo di Contatto Contact Drum Kontaktschleifwalze

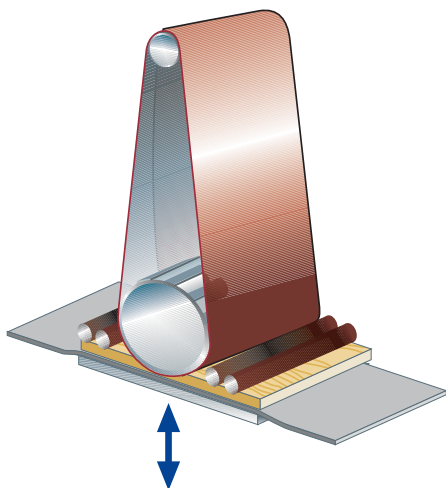

Rulli levigatori con diametri diversi, scanalature elicoidali e durezza variabili assicurano i migliori risultati sia nella levigatura del grezzo che della vernice. Tavole flottanti temporizzate compensano tolleranze nei pannelli. Il tutto progettato per dare maggiore flessibilità e soddisfare le diverse caratteristiche della levigatura del massiccio, dell'impiallacciatura e della vernice.

Sanding drums with different diameters, helical grooves and hardness of the rubber. The controlled floating table compensates for the work piece tolerances. All designed to give maximum flexibility to suit the infinitely variable characteristics of sanding solid wood, veneer and lacquer.

Schleifwalzen mit unterschiedlichen Durchmessern, Spiralnut und Härte der Gummierung sorgen für das saubere Ausschleifen roher und lackierter Oberflächen. Einsatzgesteuerte Tischplatten kompensieren Werkstücktoleranzen.

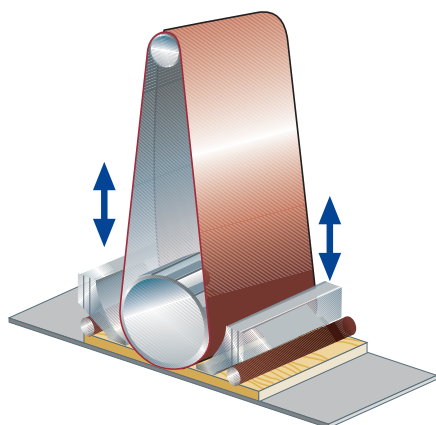

## 1 Rullo di Calibratura Calibrating Drum Kalibrierwalze

Rulli calibratori ricoperti in gomma o in acciaio assicurano una perfetta calibratura e un'alta asportazione di materiale. Pattini d'acciaio flottanti bilanciati pneumaticamente garantiscono una calibratura uniforme della superficie del pannello.

Calibrating drums manufactured in helically grooved hard rubber or surface refined steel, give the exact calibration and high absorption of material. Pneumatically balanced steel pressure shoes with ball bearing support ensure a consistent calibrating of the panel surface.

Spiralgenutete Kalibrierwalzen mit harter Gummierung oder aus oberflächenvergütetem Stahl sorgen für ein exaktes Kaliber und hohen Materialabtrag. Pneumatisch schwimmend gelagerte, Stahldruckelemente garantieren einen homogenen Schliff über dem hochpräzisen Transportbett.

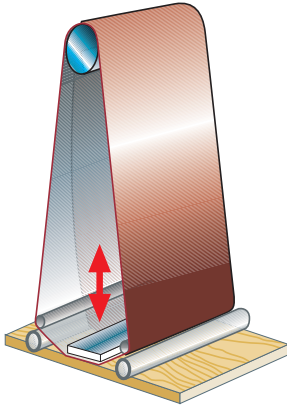

## 2 Tampone Levigatore per Massiccio Sanding Pad for Solid Wood Schleifschuh für Massivholz

Tampone di levigatura per massiccio dotato di un sistema di facile sostituzione della tela grafitata e delle lamine, per soddisfare la varietà delle applicazioni di levigatura. La larghezza e la durezza degli inserti può essere sostituita molto velocemente in funzione della necessità richiesta.

Electronically controlled pressure beam with easy changing of the graphite cloth and backing materials, to suit a variety of sanding applications. The width and hardness of the inserts can be changed very quickly, depending upon the product requirements.

Elektronisch kontrollierter Schleifschuh mit leicht austauschbarem Gleit- und Schleifbelag in unterschiedlichen der Anwendung angepasster Ausführung. Die Breite und Härte der Einsätze können somit einfach den Anforderungen angepasst werden.

## 2 Tampone Sezionato Selective Segmented Pad Selektiver Segmentschleifschuh

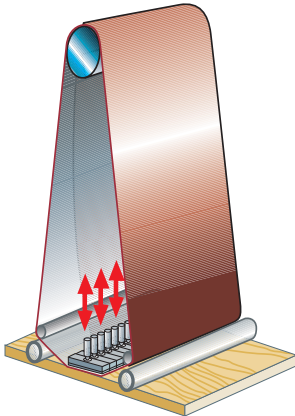

Il preciso sistema di lettura pezzi trasmette le informazioni al controllo numerico che le elabora in funzione di parametri predefiniti determinando l'attivazione dei segmenti del tampone elettronico. Si ottiene in tal modo una levigatura precisa ed uniforme anche su pannelli di forma e spessori irregolari.

The precise work piece read-out system passes information to the machine control. This information, coordinated with the pre-set sanding program, controls the individual segments of the pad, allows a precise measurement of the edge area and guarantees perfect sanding to the extreme edge, even with work pieces of varying thickness and shape.

Die, durch die Feinabstimmung ermittelten Werkstückdaten werden den Maschinensteuerungen zugeführt. Die bereits vorhandenen Schleifprogramme koordinieren diese Informationen und steuern die einzelnen Segmente mit optionaler Rasterbreite. Über die Vorselektion der Randsegmente und eine variable Drucksteuerung können auch toleranzgeprägte Werkstücke mit unterschiedlichen Geometrien sicher bearbeitet werden.

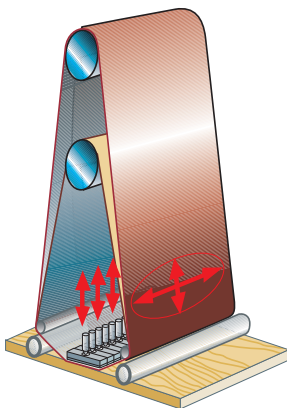

## 3 SuperFinitore SuperFinish SuperFinish

Il nastro lamellare scorre all'interno del nastro abrasivo e avendo uno sviluppo diverso crea attraverso le lamelle un effetto percussorio che favorisce il distacco della polvere aumentando la durata del nastro abrasivo, elimina l'effetto della giunzione del nastro stesso e dà alla superficie una finitura più morbida e vellutata.

Intermediate chevron belt with inclined chevron stripes creates an orbital oscillation on the wide belt. The result is a very flat surface with minimum grit and cross grain. It also permits a long sanding belt life, especially important when sanding lacquer.

Das innenlaufende Lamellenband sorgt durch die inklinierte Anordnung der Filzstreifen für eine orbitale Schwingung des Schleifbandes. Dadurch werden Effekte wie Querkratzer erheblich reduziert, und eine geringe Rillungstiefe bei langen Bandstandzeiten speziell beim Lackschliff erzielt.

## 4 Unità Combi Kombi Unit Kombiaggregat

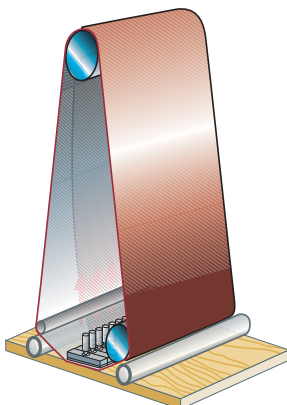

Il rullo calibratore unito al tampone sezionato ne permette l'utilizzo anche per calibrature leggere senza ridurre la qualità della levigatura.

The electronically controlled calibrating drum in combination with the segmented pad offers a cost effective solution for light calibrating without reducing the sanding quality.

Die einseitig gesteuerte Kalibrierwalze als Kombination mit dem Segmentschleifschuh eröffnet die kostengünstige Einsatzmöglichkeit für leichte Kalibrieraufgaben ohne die Schleifqualität zu beeinträchtigen.

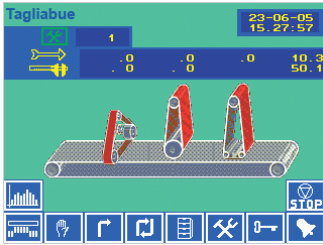

## Controlli Macchina Facili da Utilizzare User Friendly Machine Controls Bedienerfreundliche Maschinensteuerungen

Le funzioni della macchina sono evidenziate dal visualizzatore grafico del PLC - Memoria 200 programmi di lavoro - Funzioni avviamento macchina automatica, semi-automatica, manuale - Diagnostica - Salvataggio dati - Predisposizione connessioni linea e data processing - Touch screen display o tastiera termoformata.

Machine functions are available through the graphic PLC display - Memory up to 200 working programs - Fully automatic, semi-automatic and manual machine start - Diagnostic - Data save - Line connection ready - Touch screen display or thermo-formed keyboard.

PLC Steuerungen, gekennzeichnet durch graphische Darstellung der Maschinenfunktionen und Menüführung. Grosser Datenspeicher für eine Vielzahl von Arbeitsprogrammen. Automatischer Maschinenstart mit Fehlerdiagnose, Datensicherung, vorbereitete Linienanbindung und Festdatenverwaltung. Bedienung über "Touch Screen" oder thermoformierte Tastaturen.

## Unità Periferiche Opzionali Optional Peripheral Units Optionale Peripherieeinheiten



Unità integrate di spolveratura, satinatura, rusticatura, levigatura; soffiatori rotativi, barre ionizzanti. Impianto a depressione con controllo automatico del flusso d'aria.

Integrated brush roller device for different applications e.g. work piece cleaning, buffing, rustic grain effect or opening the pores. The work piece blowers, deionization, vacuum suction device and conveyor belt cleaning brush are installed on the machine stand, with a minimum space requirement.

Integrierte Bürstaggregate für unterschiedliche Einsatzgebiete wie das Reinigen, Glätten, Strukturieren oder das Ausarbeiten der Holzporen. Die Werkstückausblasung, Werkstückionisierung, Vakuumsauganlage oder Teppichreinigungsbürste sind platzsparend im Maschinenstand untergebracht.



## GritSet GritSet GritSet

GritSet con regolazione manuale e sollevamento automatico del rullo in caso di emergenza.

GritSet with mechanical adjustment and optional lifting device in case of line stop.

GritSet mit mechanischer Einstellung und optionaler Abhebung bei Vorschubstop.

GritSet con regolazione elettronica gestito dal controllo macchina e sollevamento automatico del rullo in caso di emergenza.

Electronic GritSet with adjustment through the machine control and automatic lifting in case of line stop.

Elektronisches GritSet mit Einstellung über die Maschinensteuerung und automatischer Abhebung bei Vorschubstop.

## Spazzola di Rusticatura Structuring Brush Strukturierbürste



Spazzola di rusticatura per strutturare le superfici dei pannelli con motore sino a 11 Kw e inverter di controllo. Può essere inserita all'interno della macchina o costituire un elemento di una spazzolatrice.

The structuring brush can be used in every machine or in separate brush machines. Because the frequency controlled drive motor can be up to 11 KW, deep structures are possible also at high feed rates.

Die Strukturierbürste ist optional in jeder Maschine oder separat in Bürstmaschinen einsetzbar. Mit frequenzgeregelten Antriebsleistungen bis 11 KW können starke Strukturen bei hohen Vorschubleistungen erzeugt werden.



**Configurazioni di Machine più Comuni**  
**Examples for Machine Configurations**  
**Beispielhafte Maschinenkonfigurationen**

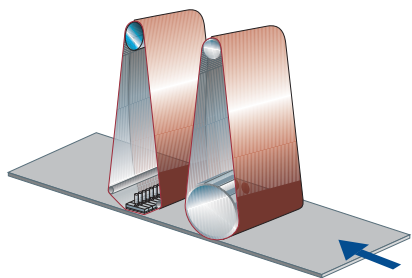

**TAG 12 EU**  
**TAG 12 EU**  
**TAG 12 EU**

Con rullo e tampone oppure con due rulli o due tamponi per la levigatura di grezzo o vernice.

With drum and pad, two drums or two pads for wood and lacquer sanding.

Mit Walze und Schuh, zwei Walzen, oder zwei Schuhe für Roh- und Lackschliff.

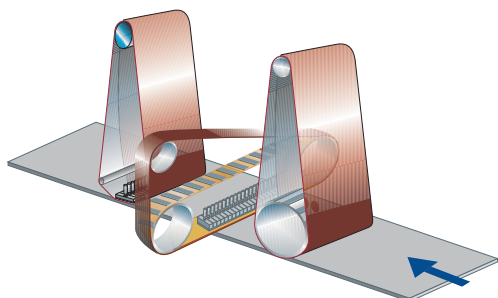

**TAG 1T2 EU**  
**TAG 1T2 EU**  
**TAG 1T2 EU**

Con rullo, trasversale e tampone per un impiego flessibile in calibratura, levigatura di grezzo e vernice.

For a versatile use with calibrating drum, cross belt and finishing pad. Für den vielseitigen Einsatz mit Kalibrierwalze, Querband und Schleifschuh.

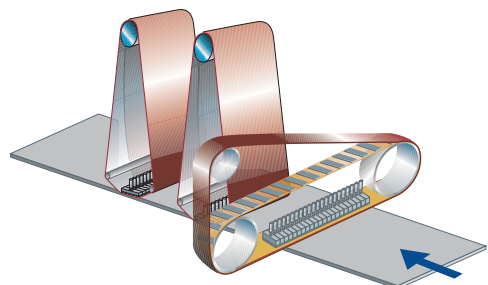

**TAG T22 EU**  
**TAG T22 EU**  
**TAG T22 EU**

Un trasversale e due nastri longitudinali per la levigatura perfetta dell'impiallacciatura e della vernice.

With a cross belt for the cross sanding against the grain, drum, pad or with two pads for a perfect veneer sanding. Optionally, the last unit can be executed with a SuperFinish unit.

Mit Querband für den Kreuzschliff, Walze, Schuh oder mit zwei Schuhen für den perfekten Furnierschliff. Optional kann das letzte Aggregat mit einem SuperFinish Band ausgeführt sein.

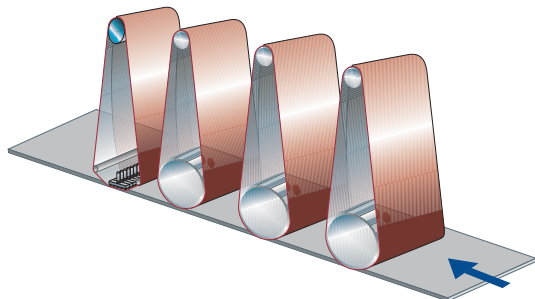

**TAG 1112 EU**  
**TAG 1112 EU**  
**TAG 1112 EU**

Tre o quattro nastri longitudinali nelle varie combinazioni tra rulli e tamponi in esecuzione superiore e inferiore per linee di alta produzione.

Three or four longitudinal units in various combinations of drums and pads, in top/bottom or bottom/top execution for high scale productions.

Drei oder vier Längsbänder in sämtlichen Kombinationen mit Walzen und Schuhen als unten/oben oder oben/unten arbeitende Maschinen für eine Vielzahl von Applikationen.

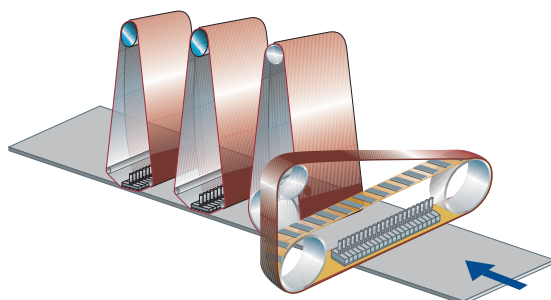

**TAG T122 EU**  
**TAG T122 EU**  
**TAG T122 EU**

Un trasversale e tre longitudinali per linee automatiche di verniciatura e alta qualità di finitura.

One cross belt and three longitudinal units for automatic finishing lines guarantee the highest surface quality.

Ein Querband und drei Längsbänder für automatische Fertigungslinien garantieren höchste Oberflächenqualität.

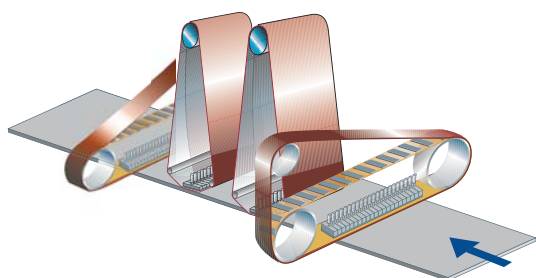

**TAG T22T EU**  
**TAG T22T EU**  
**TAG T22T EU**

Due nastri trasversali e due nastri longitudinali, composizione ideale per impiallacciatura trasversale e laccati con finiture brillanti.

The solution with two cross belts and two longitudinal belts is ideal for the veneer with cross grain and high gloss sanding. Configurations with four or five units are available for special requirements.

Die Ausführung mit zwei Querbändern und zwei Längsbändern ist ideal für einen Furnierschliff mit Querfurnier und den Schliff für Hochglanz. Beliebige Ausführungen mit vier oder fünf Aggregate für spezielle Anforderungen.



**F.lli Tagliabue S.p.A.**

20050 Verano Brianza (Mi) - Italia

Via Piave 17a

Tel. +39 0362 901291

Fax +39 0362 915065

e-mail: [info@tagliabue.it](mailto:info@tagliabue.it)

[www.tagliabue.it](http://www.tagliabue.it)